

360° Table

design Konstantin Grcic, 2010



Magis Spa

Via Triestina - Accesso E
Z.I. Ponte Tezze
30020 Torre di Mosto (VE) Italy

Ph +39 0421 319600
Fax +39 0421 319700

info@magisdesign.com
www.magisdesign.com



MADE IN ITALY



FIGHA PRODUCTO

MANTENIMIENTO
Se aconséjase usar un pano suave, seco o embevirido en agua. Tambein se pueden usar deterxentes líquidos neutros diluídos en agua. No se aconséjase el uso de esponjas ábrastvas ya que poddrán rayar el producto. Tampoco se aconséjase utilizar productos ácidos, disolventes o que contengan amoniaco. Un mantenimiento periódico y correcto mantiene el aspecto original y prolonga la duración.

DISPOSICIÓN DE LEY

Esta ficha producto obtémpera a la disposición de ley 206/2005 (Codigo del Consumo) y al decreto ministerial de elección al artículo 10. Obtémpera tambein a la circular del 3 agosto 2004 n.1 "indicaciones por la compilación y la distribución de la ficha identificativa de los productos en madera y del sector mader-a-decoración de interiores". Constituye una parte integrante del producto y debe llegar al cliente final.

ADVERTENCIA

Evitar el uso impropio desde aquel preposito; apoyar objetos de alta temperatura, subir sobre el producto con los pies o usarla como escalera. Al final de su vida útil, entregar el artículo a las empresas especializadas en la gestión de residuos.

MAGIS DECLINA TODA RESPONSABILIDAD POR LOS DAÑOS CAUSADOS A COSAS O A PERSONAS POR UN USO NO DEBIDO DEL PRODUCTO.

Magis declina toda responsabilidad por los daños causados a cosas o a personas por un uso no debido del producto.

PRODUCT INFORMATION

PRODUCT CARE
We recommend using a soft rag, either dry or wet. When needed, use ph-balanced soap diluted in water. Do not use abrasive sponges as they may leave scratches. Avoid using acidic products, solvents and products containing ammonia. Periodic maintenance and cleaning allows the product to keep its original look and lengthens the duration of its performance.

LAW PROVISIONS

This product card complies with the provisions of the law by decree 206/2005 (Consumer Code) and with the corresponding Ministerial Decree n.10. It complies also with memorandum n. 1 dt. 03.08.2004 "instructions to fill in and distribute the product card of wooden products and of wooden and furniture sector". This is part of the product and must be delivered to the final customer.

WARNING

Do not use different cleaning products from the ones mentioned above. Do not use the product in an improper way. Do not place hot objects on it, stand on it or use the product as a ladder. Once disused, please make sure this product is disposed in an environment-friendly way.

MAGIS IS NOT LIABLE FOR ANY DAMAGE TO PROPERTY OR PERSONS CAUSED BY AN IMPROPER USE OF THIS PRODUCT.

Magis declina toda responsabilidad por los daños causados a cosas o a personas por un uso no debido del producto.

ENTRETIEN DU PRODUIT

On conseille l'emploi d'un chiffon doux, sec ou imbibé d'eau. Utiliser éventuellement des détergents liquides neutres dilués dans l'eau. On déconseille l'emploi d'éponges abrasives qui pourrait abîmer le produit. On déconseille tout usage de produits acides, de solvants ou de produits contenant des ammoniacs. L'entretien périodique et correct du produit maintient l'apparence originelle et en prolonge la durée.

TERMES DE LA LOI

Cette fiche obtempère aux termes du décret-loi no. 206/2005 "Code du consommateur" et au correspondant décret ministériel no.10. Elle obtempère aussi à la circulaire "Indications pour la compilation et la distribution de la fiche d'identification des produits en bois et du secteur bois-aménagement intérieur". Elle doit être gardée avec le produit et parvenir au client final.

AVERTISSEMENT

Ne pas utiliser des produits de nettoyage différents de ceux-là susmentionnés. Ne pas utiliser le produit de manière impropre: y appuyer des objets chauds, y monter dessus ou l'utiliser comme escabeau. Pour la protection de l'environnement, veuillez déposer le produit épuisé dans les décharges appropriées.

MAGIS DECLINE TOUTE RESPONSABILITE POUR LES ENDOMMAGEMENTS AUX CHOSES OU PERSONNES CAUSÉS PAR UNE UTILISATION IMPROPRE DU PRODUIT.

Magis declina toda responsabilidad por los daños causados a cosas o a personas por un uso no debido del producto.

SCHEMA PRODOTTO

MANUTENZIONE

Si consiglia l'impiego di un panno morbido, asciutto o imbevuto di acqua. Utilizzare eventualmente detergenti liquidi neutri diluiti in acqua. Si sconsiglia l'uso di spugne abrasive poiché potrebbero graffiare il prodotto. È sconsigliato l'uso di prodotti acidi, di solventi o di prodotti contenenti ammoniacca. Una manutenzione periodica e corretta del prodotto mantiene l'aspetto originario e ne prolunga la durata.

DISPOSIZIONE DI LEGGE

La presente scheda prodotto ottempera al d. lgs. 206/2005 (Codice del Consumo) e al relativo decreto ministeriale di attuazione di cui all'art.10. Ottempera inoltre alla circolare del 3 agosto 2004 n. 1 "Indicazioni per la compilazione e la distribuzione della scheda identificativa dei prodotti in legno e del settore legno-arredo". Costituisce parte integrante del prodotto e deve pervenire al cliente finale.

AVVERTENZA

Evitare l'uso di prodotti di pulizia diversi da quelli indicati. Evitare l'uso improprio del prodotto rispetto a quello preposto. Non appoggiare oggetti ad alta temperatura, salire sul prodotto in piedi o impiegarlo come scaletta. Una volta dismesso il prodotto non va disperso nell'ambiente.

MAGIS DECLINA OGNI RESPONSABILITÀ PER DANNI CAUSATI A COSE O A PERSONE DA UN USO IMPROPRIO DEL PRODOTTO.

Magis declina ogni responsabilità per danni causati a cose o a persone da un uso improprio del prodotto.

PRODUKTSBLATT

PFLEGEANLEITUNGEN

Zum Reinigen wird die Verwendung eines weichen, trockenen oder feuchten Tuches empfohlen. Eventuell neutrale und mit Wasser verdünnte Flüssigreiniger verwenden. Es dürfen keine scheuernden Schwämme benutzt werden, da sie das Produkt zerkratzen könnten. Ebenso dürfen keine säurehaltigen Produkte, Lösungsmittel oder ammoniakhaltige Mittel verwendet werden. Eine regelmässige und korrekte Pflege der Produkte bewahrt ihr ursprüngliches Aussehen und verlängert ihre Lebensdauer.

GESETZBESTIMMUNGEN

Dieses Produktblatt befolgt der Bestimmungen der Rechtsverordnung Nr. 206/2005 (Verbraucherkodex) und mit dem entsprechenden Ministerialverordnung Nr.10. Es befolgt auch dem Rundschreiben Nr.1 vom 3. August 2004 "Anweisungen für Ausfüllung und Verteilung des Produktblatts von Holzprodukten und von Holz- und Möbelbereich". Bildet wesentlicher Bestandteil des Produktes und muss dem Endkunden mitgeliefert werden.

VORSICHT

Bitte vermeiden Sie andere als die oben erwähnten Reinigungsmittel zu benutzen, das Produkt in einer unpassenden Weise zu verwenden: heisse Behälter daraufzustellen, hinaufzusteigen oder als Trittleiter zu benutzen. Bitte überlassen Sie das Produkt der Umwelt nicht, wenn es nicht mehr benutzt wird.

MAGIS LEHNT JENE VERANTWORTUNG FÜR SCHADEN AN SACHEN ODER LEUTEN AB, DIE AUS EINER UNPASSENDEN VERWENDUNG DES PRODUKTES ENTSTANDEN.

Magis declina toda responsabilidad por los daños causados a cosas o a personas por un uso no debido del producto.

Table adjustable in height for domestic use and contracts (offices).

Materials: base in die-cast aluminium, frame in aluminium, crosspiece in steel. Top in painted MDF.

Mesa regulable en altura para uso doméstico y contract (oficinas).

Materiales: base en profusión de aluminio, estructura en perfilado de aluminio, travesaño en acero. Sobre en MDF barnizado.

Table réglable en hauteur pour la maison et pour la collectivité (bureaux).

Matériaux: base en fonte d'aluminium, structure en aluminium, traverse en acier. Plateau en MDF verni.

Tisch, Höhenverstellbar, für Haus- und Objektgebrauch (Büros).

Materialien: Fuss aus Aluminium-Druckguss, Gestell aus Profialuminium, Querstrebe aus Stahl. Tischplatte aus lackiertem MDF.

Tavolo regolabile in altezza per uso domestico e contract (uffici).

Materiali: base in pressofusione di alluminio, struttura in profilato di alluminio, crociera in acciaio. Piano in MDF laccato.

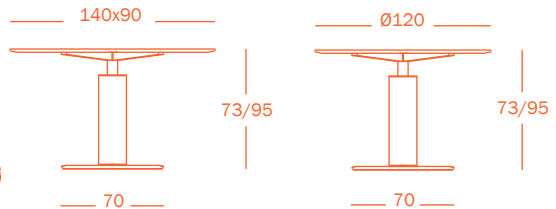

(A)
X1

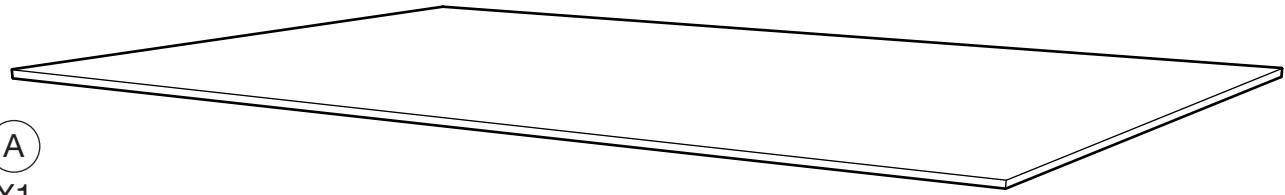

(B)
X1

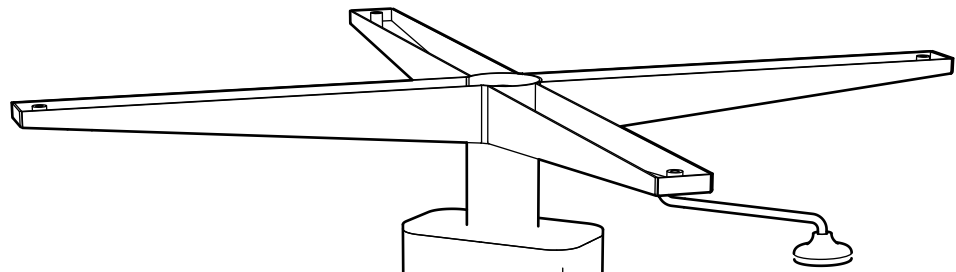

(C)
X4

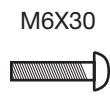

(D)
X1

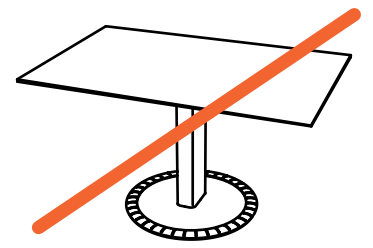
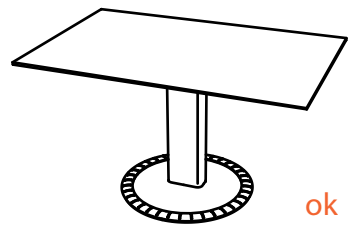
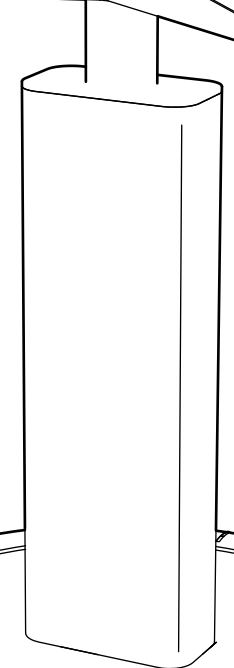
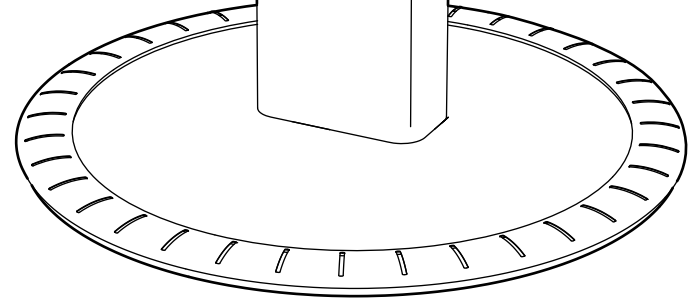

(A)

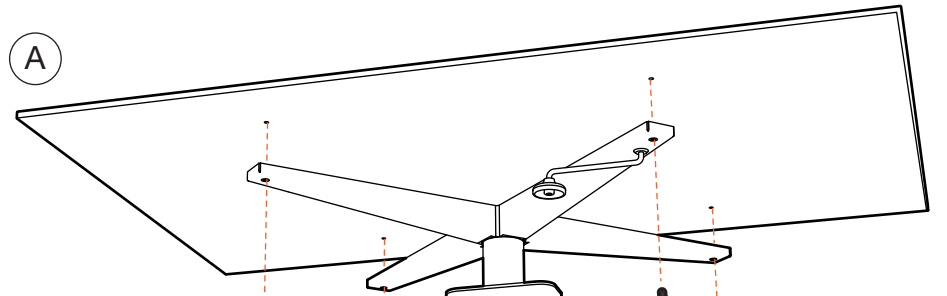

(B)

